



Arbor  
T-ARB-GT-54-EB  
T-ARB-GT-54-WW  
T-ARB-GT-54-MG  
T-ARB-GW-54-EB  
T-ARB-GW-54-WW  
T-ARB-GW-54-MG

# Arbor DC 艾柏樂

## 吊管式吊扇安裝說明

### 產品規格

商品名稱: Modern Fan Arbor DC 艾柏樂3葉吊管式吊扇  
 吊扇尺寸: 137cm (54")  
 吊扇總高: 35cm  
 主體材質: 金屬  
 扇葉材質: 實木葉片  
 主體顏色: 亮白 / 曜石灰  
 扇葉顏色: 白橡木 / 黑檀木 / 桃花心木  
 電壓規格: 110V / 60Hz  
 懸掛系統: 吊管式  
 馬達規格: DC 125 x 12mm  
 風扇開關: 遙控器  
 風扇轉速控制: 遙控式分段 (6段變速)  
 風扇運轉方向調整: 正轉 / 反轉  
 燈光控制: 可調光 (燈具另購)  
 適用坪數: 5-8坪

### 保固權益



商品馬達終身保固,其餘部分保固一年。  
 如屬人為過失或天災等不可抗拒之外力  
 所引起的損壞,則不在保固範圍內。請登  
 入 [www.modernfan.com.tw](http://www.modernfan.com.tw) 官網登錄  
 保固資料,以保有您的顧客權益。

## 安裝前注意事項

01. 安裝本產品前,請先閱讀此份說明書
02. 為了您的安全,請於安裝前先關閉家中電源。若電器方面較不熟悉,建議聘請有執照的專業師傅安裝。
03. 電壓規格: AC 110V/60Hz, 本產品需使用接地線。
04. 非本產品所附屬之零配件,請勿搭配使用。
05. 安裝吊扇時,葉片需與牆壁間隔 60cm 以上。
06. 安裝吊扇離地高度,應自地板起到葉片尾端的距離需達 2.5m 或以上。
07. 本產品僅提供室內使用,請勿安裝於戶外或潮濕場所。
08. 如同時購買兩台以上吊扇,請勿將葉片混在一起。
09. 兩台吊扇並行安裝時,間距需 150cm 以上。
10. 吊扇轉動時,不可有任何的東西碰撞葉片,以避免危險。
11. 汰舊換新時,請全新更換。
12. 請勿將吊扇安裝於照明燈具下方,避免產生陰影晃動之現象。
13. 請避免將本產品放置於幼童可觸及之處,以免產生危險。
14. 本電器不預期提供給生理、感知或心智能力降低、或是經驗不足之使用者(包括孩童)使用,除非在對其負有安全責任的人員之監護或指導下使用。
15. 安裝於吊扇之照明器具,其型號為870。
16. 在固定配線裡需含有切斷電源之裝置。

01.

## 配件

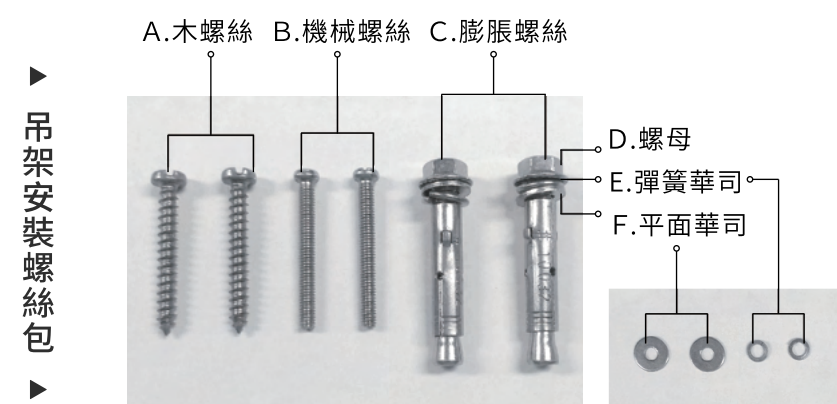
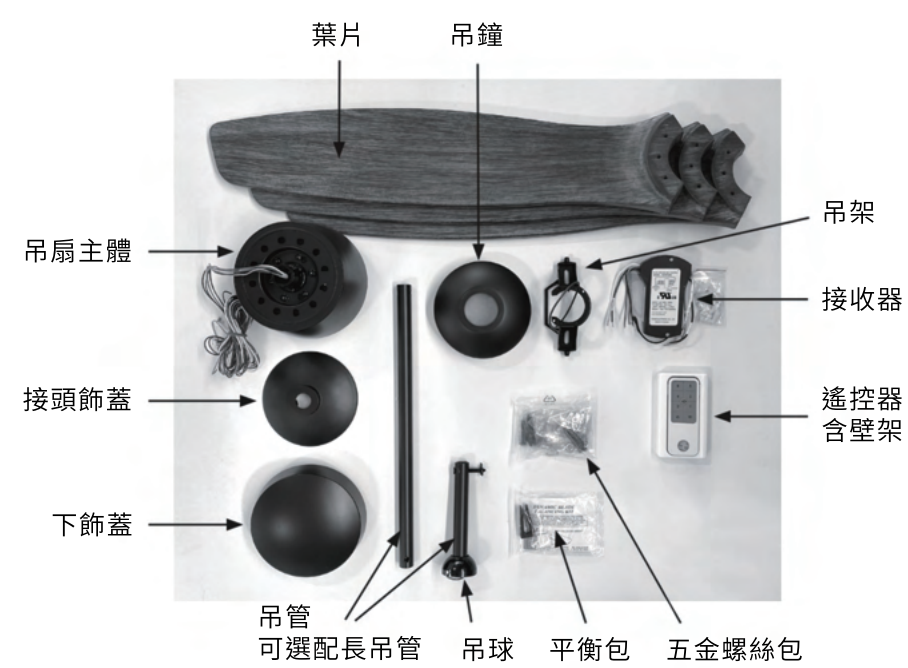

02.

## 安裝說明書

01



將本體接頭上的螺絲取下(保留用於步驟03)。

02



將吊管上的平頭插銷與墊片、R銷卸下(保留用於步驟03)。

03

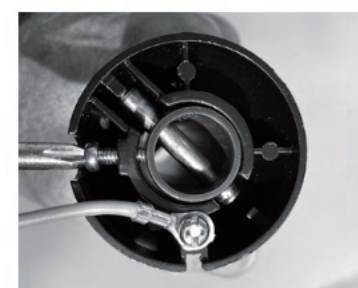

將吊球側邊螺絲卸下後再將插銷拿下,將吊球取下後把吊管插進本體接頭穿過電線,如步驟04。

04



將吊扇本體電源線穿過吊管後順勢把吊管插入接頭內(插入後,吊管上兩個貫穿孔需對準接頭側邊成180度貫穿的两孔,使四孔成為一直線),再利用步驟02的平頭插銷貫穿四孔後將墊片與R銷裝回,再將兩側邊螺絲鎖緊。

03.

05



吊管組裝上後,將接頭飾蓋套入吊管到本體上後取出螺絲包內六角板手將接頭內六角螺絲鎖緊。

06



接頭螺絲鎖緊後,將吊鐘套入吊管與接頭處放置。

07

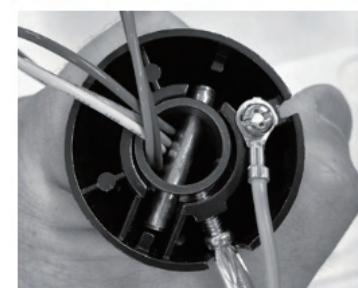

電線穿過吊管後將插銷與吊球依序組裝回去,並鎖緊側邊螺絲。

08



將吊架裝至天花板,並確認木螺絲或膨脹螺絲是否安裝確實。

04.

09



將已組裝好的本體掛上吊架(吊架凸出塊需卡住吊球卡槽,防止滑動)。

10



將接收器與馬達電源線串接線後,放入吊架中(接受器接線圖如下)。

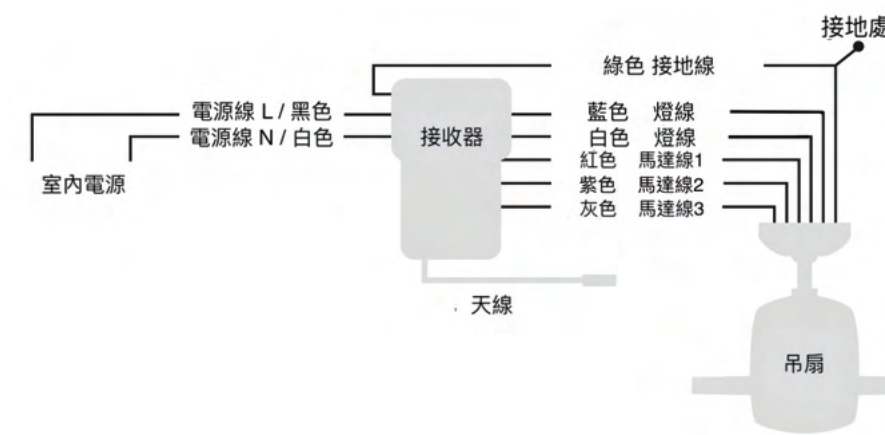

05.

11



將吊架側邊螺絲取下,然後將吊鐘蓋上吊架後將螺絲鎖上。

12



將葉片螺絲取出。

13



取出五金包葉片專用內六角板手,將葉片鎖上本體。

14



取出下飾蓋順時針方式裝上本體。

#注意:鎖葉片請用內附六角板手徒手鎖附,如用電動工具鎖附因扭力過大造成葉片損壞視為人為因素不進行保固。

06.



# 遙控器功能說明

指示燈，若進行吊扇控制時，如：啟動吊扇、控制檔速、開關燈具、反轉吊扇，此燈會短亮

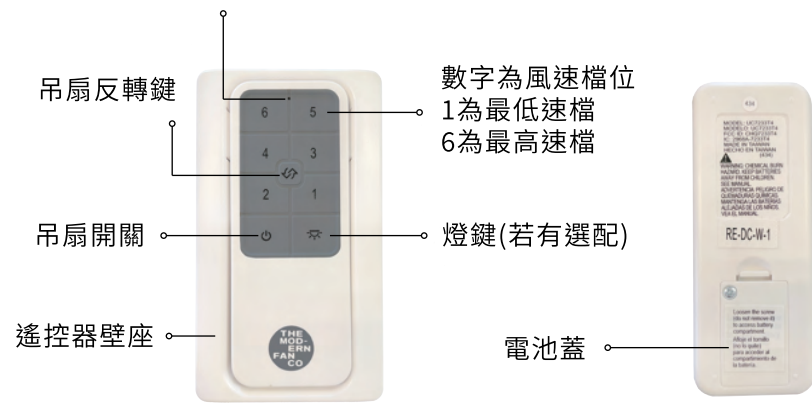

# 裝置電池

將電池蓋上螺絲卸下後拿下電池蓋將內附CR2032鈕扣電池裝上，如圖示，正級(+)朝上裝入後，按原步驟將電池蓋裝回鎖入螺絲。

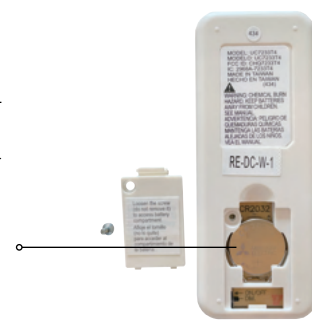

# 電池規格: CR2032

07.

# 遙控器學習

## 艾伯樂 Arbor

使用新型接收器與遙控器，與其他美國摩登扇的產品設定步驟略有不同，請看下述說明。



吊扇初步安裝好時需進行吊扇與遙控器間的配對學習，步驟如下：

- 01 / 將牆壁電源開關關閉，若無牆壁電源開關，請將室內總電源關閉。
- 02 / 將電源開關打開在60秒內長按遙控器開關鍵5秒，5秒過後即可按壓數字風速鍵啟動吊扇若有加燈的話，配對完成燈具會亮起後熄滅。
- 03 / 若安裝多台Arbor風扇時，將另一台已配對完成的風扇先行斷電後，再重複步驟01與步驟02設定。

#請注意，新款接收器與吊扇進行配對時不會發出任何提示音，配對完成後吊扇會左右慢速擺動幾下後停止，停止後即可遙控吊扇。

08.

# 遙控器壁掛安裝

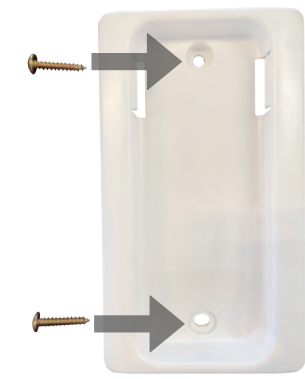

將內附螺絲鎖附至牆上。

#注意，內附螺絲為木螺絲，建議鎖附處為木質，請勿直接鎖在水泥牆上造成木螺絲損壞；若牆面為水泥牆面，請用塑膠膨脹螺絲加木螺絲鎖附。



稍微彈出

按壓

壁掛安裝完成後，將遙控器嵌入壁掛中，若需取出遙控器，往美國摩登扇的Logo處按壓即可讓遙控器稍微彈出方便拿取。

09.

# 吊架安裝

## 安裝於電氣接線盒

將吊架平面上兩長條孔對準電氣接線盒的螺絲孔，並取出螺絲包裡的兩支機械螺絲、兩片彈簧華司、兩片平面華司，將雙邊的螺絲孔鎖緊。  
#電氣接線盒深度及螺絲孔牙須符合本產品所附螺絲規格。  
#確保接線盒可承重20公斤。

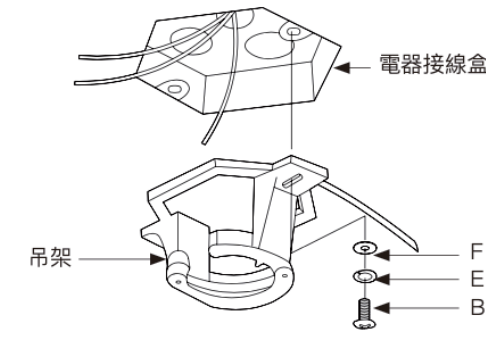

## 安裝於水泥天花板

將兩支膨脹螺絲，依吊架平面上兩長條孔之距離，先固定至天花板，再將吊架的兩長條孔穿過膨脹螺絲的螺紋處，貼平於天花板，並取兩片彈簧華司、兩片平面華司、兩只螺帽鎖緊。

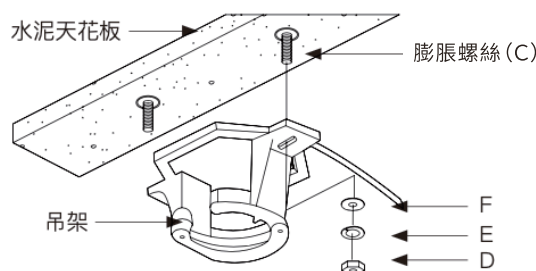

## 安裝於木質天花板

將吊架兩平面平貼於天花板，並取出兩支木螺釘、兩片彈簧華司、兩片平面華司，對準吊架平面兩長條孔，直接鎖入天花板。  
#注意，木質天花板厚度至少2.5公分。

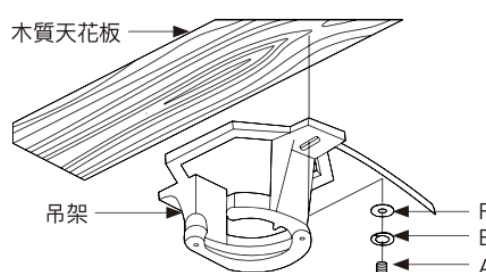

10.

# 燈具組裝步驟(選購)

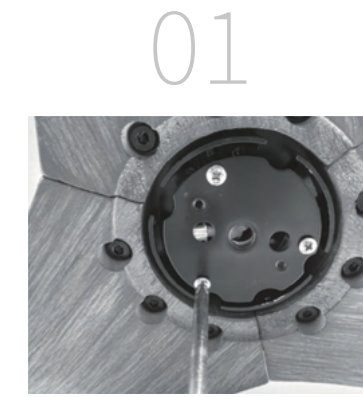

將下飾蓋組裝盤取下。



燈線取出。



取出燈蓋盤將燈蓋盤上的圓柱對齊本體上的圓柱後鎖上。



11.



取出LED燈版，並將本體燈線與LED連接。

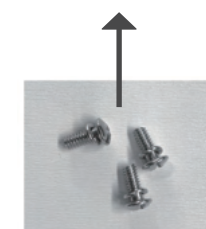

取出塑膠燈罩與內附螺絲包將塑膠燈罩鎖上後，將玻璃燈罩用逆時鐘方式旋轉到底後完成安裝。

12.



Cool by Design.

The Modern Fan Company  
 客服中心 /  
 9:00 AM - 6:00 PM  
 04-25284169

modernfan@twiio.com  
 www.modernfan.com.tw